

# 子時計 壁掛／半埋込／埋込／スピーカー付／両面／屋外対応

## 形状・サイズ・機能さまざま設備子時計。全て揃って正確に動きます

視認性の良いベーシックモデル、格調ある装飾時計、光る内照時計など様々な場面と用途で活躍します

### 見やすいベーシックモデル

時間をしっかり確認したい場所、多様な人が集まるあらゆる場所におすすめです。

### 格調高い質感の装飾モデル

風防ガラスのない装飾モデルは、木材や金属の質感で時計のある空間全体を格調高く印象付けます。



## 壁掛子時計 [丸型／角型] DC24V 有極 30秒運針

### 壁掛子時計 φ310mm

#### 複数の文字板デザインをラインナップするベーシックモデル

文字板集 [P.109] に掲載の文字板デザイン、φ260mm・φ400mm サイズの製作も承ります。

ケース 鋼板 クリーム色  
文字板 アルミニウム 白色  
文字 黒色印刷  
指針 アルミニウム 黒色  
入力信号 DC24V 30秒有極信号  
消費電流 12mA  
質量 約1kg

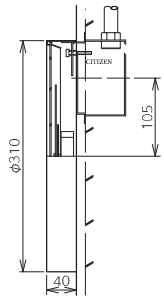

**J-3001**  
本体価格 ¥9,000 + 税



**J-3002**  
本体価格 ¥9,000 + 税



\*国土交通省文字板B1

**J-3003**  
本体価格 ¥9,000 + 税



\*国土交通省文字板B2

**J-3004**  
本体価格 ¥9,000 + 税



\*ケース & 文字板色違い

**J-3006K**  
本体価格 ¥12,500 + 税

ケース 鋼板 黒色  
文字板 アルミニウム シルバー色

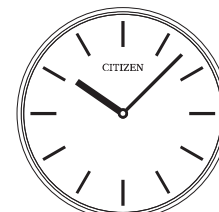

丸型ベーシックモデル バリエーション

φ300mm

**J-5702** 受

本体価格 ¥48,000 +税

文字板 ステンレス ヘアライン仕上  
 文字 黄銅 ブロンズメッキ  
 指針 黄銅 ブロンズメッキ  
 消費電流 12mA  
 質量 約1.5kg

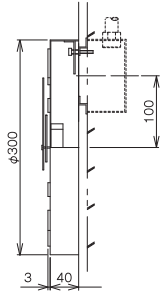
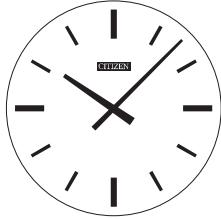

秒針付φ310mm 子時計

**J-3302**

本体価格 ¥24,500 +税

指針 時針：アルミニウム 黒色  
 秒針：アルミニウム 赤色  
 入力信号 DC24V 1秒有極信号

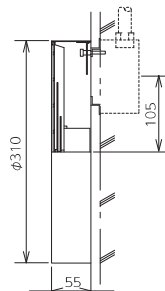

\*1 秒子時計回線付の親時計が必要です

壁掛子時計 □310mm

丸型φ310mm同様のデザインと取付スペースで併用しやすいベーシックモデル

複数の文字板デザインをラインナップ。文字板集 [P.109] に掲載の文字・針デザインの製作も承ります。

ケース 鋼板 クリーム色  
 文字板 アルミニウム 白色  
 文字 黒色印刷  
 指針 アルミニウム 黒色  
 入力信号 DC24V 30秒有極信号  
 消費電流 12mA  
 質量 約1.5kg

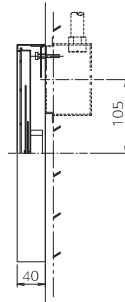
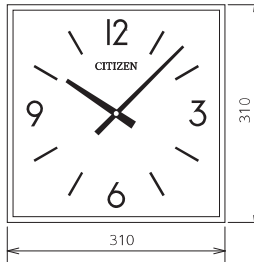

\*国土交通省文字板B2

**K-3004**

本体価格 ¥12,500 +税



**K-3002**

本体価格 ¥12,500 +税



\*国土交通省文字板D2

**K-3005** 受

本体価格 ¥12,500 +税

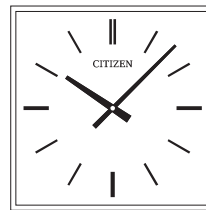

\*ケース & 文字板色違い

**K-3006K** 受

本体価格 ¥15,500 +税

ケース 鋼板 黒色  
 文字板 アルミニウム シルバー色

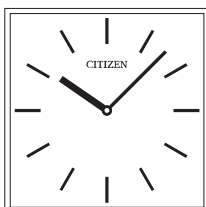

カスタムオーダー承ります

ご要望お気軽にご相談ください

\*ベーシックモデル子時計の仕様変更（オーダーメイド）を承ります。

- ・文字板集 [P.109] に掲載の文字・針デザインの製作
- ・近似サイズ [φ260mm / φ400mm / □260mm] 製作
- ・ケースカラー、材質 [ステンレス] 変更
- ・風防材質 [強化ガラス/ポリカーボネート] 変更

\*国土交通省文字板については[P.109]の注記をご参照ください。

\*アウトレットボックスは市販品をご使用ください(□102塗代カバー付)

## 角型ベーシックモデル バリエーション

□ 260 × 310mm

**K-4002**

本体価格 ¥16,000 + 税

質量 約1kg

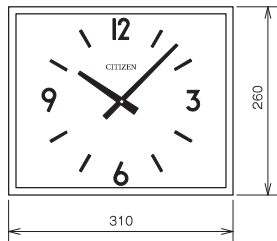

□ 310 × 400mm

**K-4004** 受

本体価格 ¥18,500 + 税

質量 約2kg

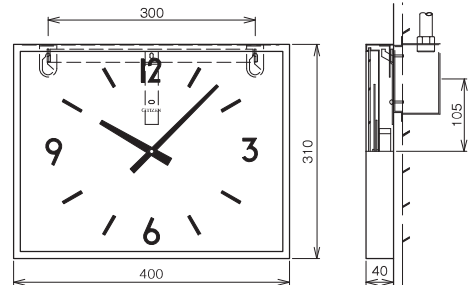

## 装飾タイプ

□ 250 × 350mm

**K-7106r**

本体価格 ¥26,000 + 税

文字板 化粧合板練付 ウォールナット  
文字 黄銅 ホワイトブロンズメッキ  
指針 黄銅 ホワイトブロンズメッキ  
質量 約1kg

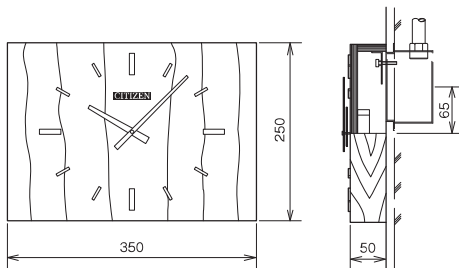

□ 300 × 400mm

**K-7107A** 受

本体価格 ¥34,000 + 税

取付板 鋼板 黒色  
質量 約2kg

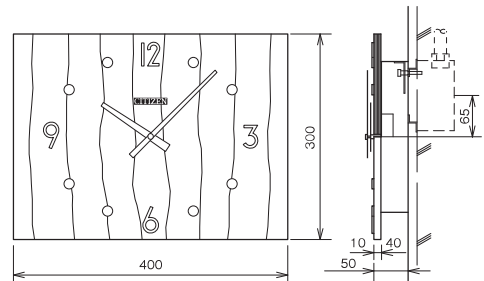

□ 300mm

**K-7103A** 受

本体価格 ¥21,500 + 税

文字板 化粧合板練付 チーク  
文字 アルミニウム 黒色  
指針 アルミニウム 黒色  
消費電流 12mA  
質量 約1kg

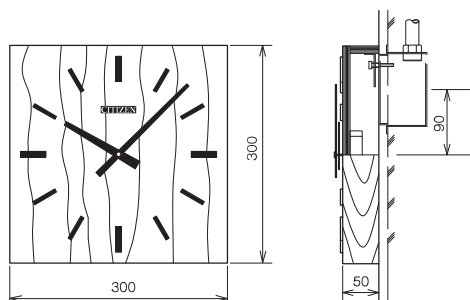

□ 250 × 300mm

**K-7108A**

本体価格 ¥22,500 + 税

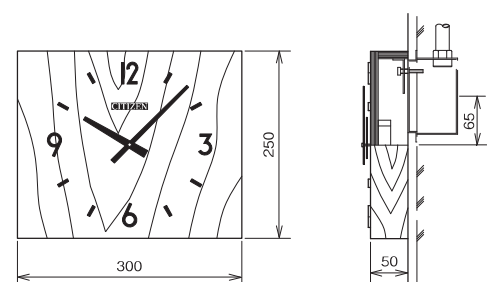

□ 250 × 300mm

**K-5502r** 受

本体価格 ¥26,000 +税

文字板 アクリル板 黒色  
 文字 黄銅 金メッキ  
 指針 黄銅 金メッキ  
 取付板 銅板 黒色  
 消費電流 12mA  
 質量 約 1.5kg

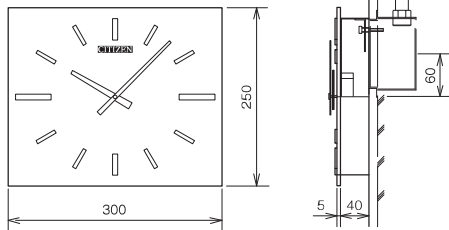

□ 250 × 300mm

**K-5702r** 受

本体価格 ¥30,000 +税

文字板 銅板 黒色

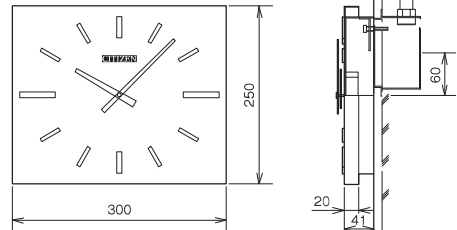

※アウトレットボックスは市販品をご使用ください(□102塗代カバー付)

**半埋込子時計 [丸型/角型] DC24V 有極 30秒遅針**

**半埋込子時計 φ300mm**

φ300mm

**JF-5601r**

本体価格 ¥32,000 +税

文字板 アクリル板 透明  
 文字 黄銅 ホワイトブロンズメッキ  
 指針 アルミニウム 黒色  
 化粧板 黄銅 ホワイトブロンズメッキ  
 消費電流 12mA  
 質量 約 1kg

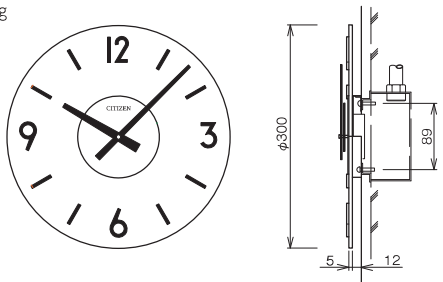

φ300mm

**JF-5804r** 受

本体価格 ¥33,000 +税

文字板 銅板 黒色  
 文字 黄銅 金メッキ  
 指針 黄銅 金メッキ  
 化粧板 黄銅 金メッキ  
 質量 約 1.5kg

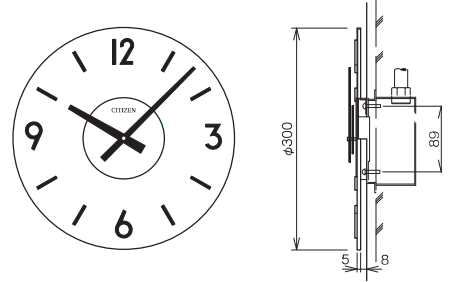

φ300mm

**JF-5801** 受

本体価格 ¥32,000 +税

文字板 ステンレス ヘアライン仕上  
 文字 アルミニウム 黒色  
 指針 アルミニウム 黒色  
 質量 約 1kg

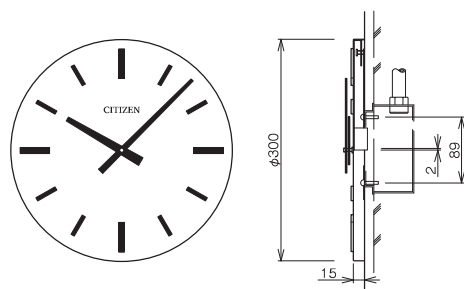

φ300mm

**JF-5802r** 受

本体価格 ¥38,000 +税

文字板 銅板 黒色  
 文字 黄銅 ホワイトブロンズメッキ  
 質量 約 1kg

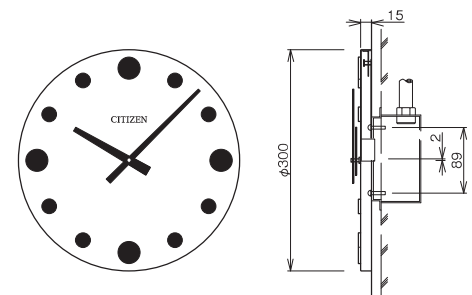

※アウトレットボックスは市販品をご使用ください(□119深型大丸塗代カバー付)

半埋込子時計角型

300 × 400mm

**KF-5602r** 受

本体価格 ¥32,000 + 税

文字板 アクリル板 黒色  
 文字 黄銅 金メッキ  
 指針 黄銅 金メッキ  
 取付板 銅板 黒色  
 質量 約 1.5kg



300 × 400mm

**KF-5804r** 受

本体価格 ¥32,000 + 税

文字板 銅板 黒色  
 文字 黄銅 ホワイトブロンズメッキ  
 指針 黄銅 ホワイトブロンズメッキ  
 質量 約 2kg

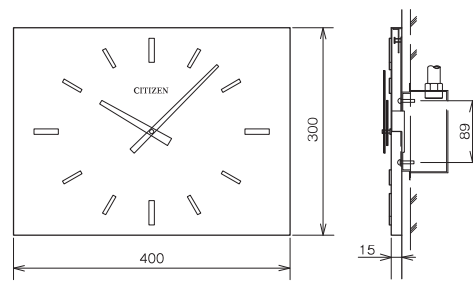
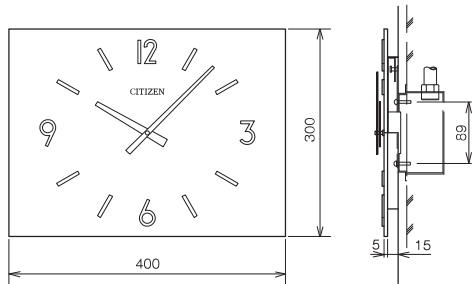

240 × 320mm

**KF-7202r** 受

本体価格 ¥28,000 + 税

文字板 化粧合板練付 ウォールナット  
 文字 黄銅 ホワイトブロンズメッキ  
 指針 黄銅 ホワイトブロンズメッキ  
 取付板 銅板 黒色  
 質量 約 1.5kg



250 × 330mm

**KF-7205r** 受

本体価格 ¥42,000 + 税

文字板 化粧合板練付 チーク  
 文字 アルミニウム 黒色  
 指針 アルミニウム 黒色  
 取付板 銅板 黒色  
 質量 約 2kg

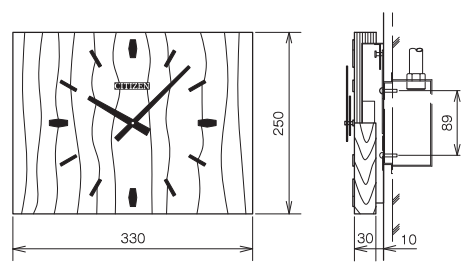
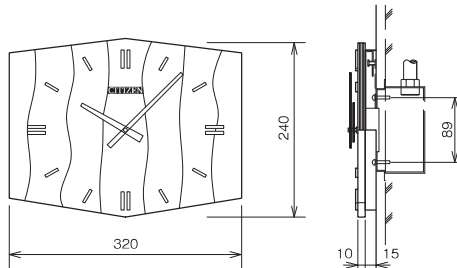

埋込子時計 [丸型] DC24V 有極 30秒運針

埋込子時計  $\phi 300\text{mm}$

$\phi 300\text{mm}$

**JJ-6002r**

本体価格 ¥68,000 +税

文字 黄銅 金メッキ  
 指針 黄銅 金メッキ  
 化粧板 黄銅 金メッキ  
 消費電流 12mA

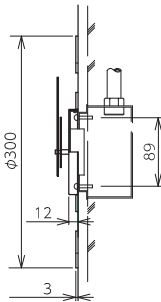
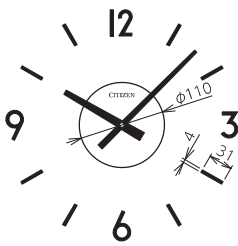

$\phi 300\text{mm}$

**JJ-6003r**

本体価格 ¥18,000 +税

文字 黄銅 ホワイトブロンズメッキ  
 指針 黄銅 ホワイトブロンズメッキ  
 化粧板 黄銅 ホワイトブロンズメッキ  
 消費電流 12mA

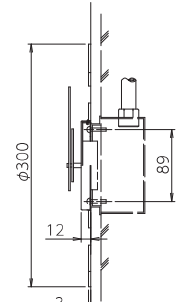
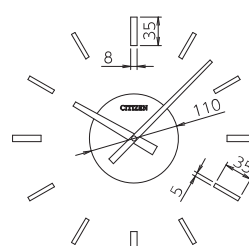

$\phi 300\text{mm}$

**JJ-6001A** 

文字 黄銅 金メッキ  
 指針 黄銅 金メッキ  
 化粧板 黄銅 金メッキ  
 消費電流 12mA

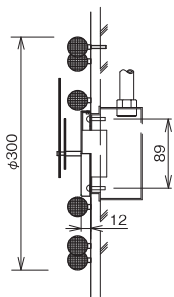

$\phi 300\text{mm}$

**JJ-6000-5A** 

文字 黄銅 金メッキ  
 指針 黄銅 金メッキ  
 化粧板 黄銅 金メッキ  
 消費電流 12mA

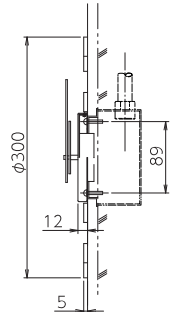
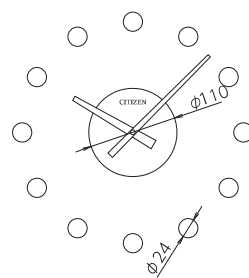

※アウトレットボックスは市販品をご使用ください(□119深型大丸塗代カバー付)

# スピーカー付き子時計

## スピーカー付壁掛時計

- ケース 鋼板 クリーム色
- 文字板 アルミニウム 白色
- 文字 黒色印刷
- 指針 アルミニウム 黒色
- スピーカー アッテネーター付 定格入力 3W 入力インピーダンス 3.3kΩ  
スピーカーネット 黒色
- 入力信号 DC24V 30秒有極信号
- 消費電流 12mA
- 質量 約3.5kg



非常警報設備の放送設備の認定スピーカー  
使用するスピーカーは、日本消防検定協会の  
技術上の基準に適合したスピーカーです。  
上図の認定マークが付きます。

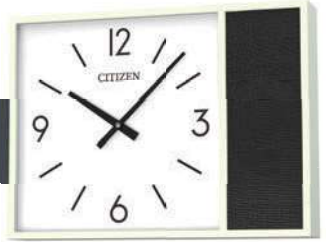

**KS-3014**

本体価格 ¥28,500 +税

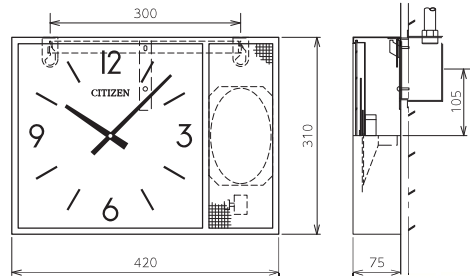

310 × 530mm

**KS-3024** 受

本体価格 ¥38,000 +税

質量 約4.5kg

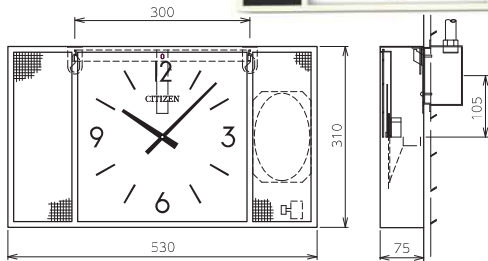

**KS-3012**

本体価格 ¥28,500 +税

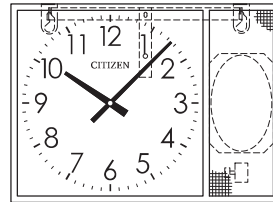

## 両面タイプ

310 × 530mm

**KSW-3022T** 受

本体価格 ¥98,000 +税

- スピーカー アッテネーター付  
定格入力 3W[×2]  
入力インピーダンス 3.3kΩ  
スピーカーネット 黒色

消費電流 24mA

質量 約9.5kg [吊下金具含まず]

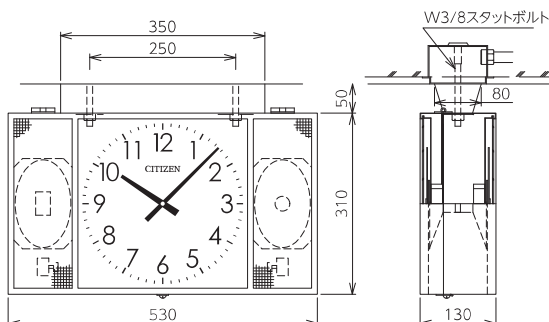

310 × 420mm

**KSW-3014T** 受

本体価格 ¥78,000 +税

質量 約7.5kg [吊下金具含まず]

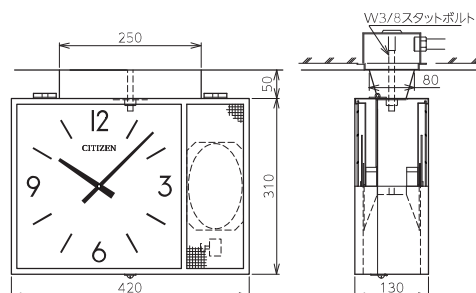

## 両面子時計

## 両面子時計 □310mm

ケース 鋼板 クリーム色  
 文字板 アルミニウム 白色  
 文字 黒色印刷  
 指針 アルミニウム 黒色  
 消費電流 24mA  
 質量 約 6.5kg 【吊下金具含まず】



## KW-3004S 受

本体価格 ¥51,000 + 税

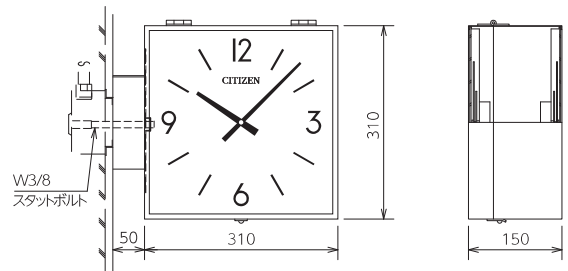
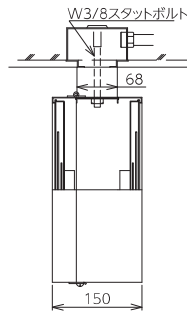
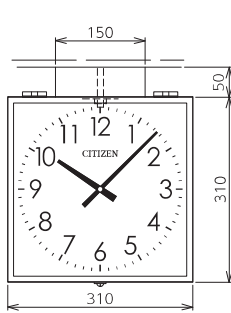

## 260 × 310mm

## KW-6516r 受

本体価格 ¥52,000 + 税

質量 約 6kg

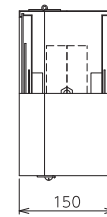
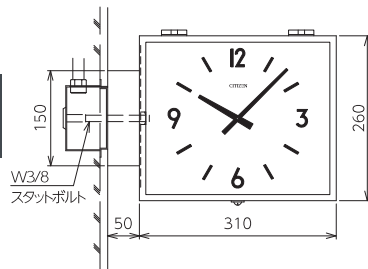

## ポール吊下タイプ

## φ310mm

## JW-3001P 受

本体価格 ¥40,000 + 税

ケース 鋼板 クリーム色  
 文字板 アルミニウム 白色  
 文字 黒色印刷  
 指針 アルミニウム 黒色  
 消費電流 24mA  
 質量 約 4kg 【吊下パイプ含まず】  
 \* 吊下パイプ価格は時計本体と別途見積

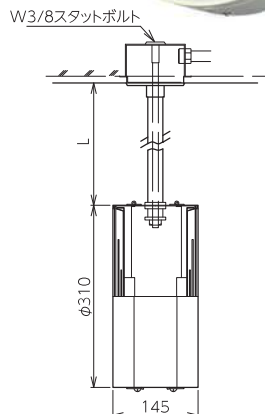
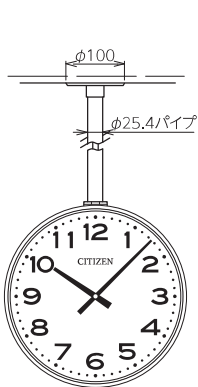

## φ600mm

## JWP-6001C 受

本体価格 ¥176,000 + 税

風防 強化ガラス 透明t4  
 消費電流 32mA  
 質量 約 18kg 【吊下パイプ含まず】  
 \* 吊下パイプ価格は時計本体と別途見積

## φ600mm LED 内部照明付

## JDWP-6001C 受

文字板 アクリル板 乳白色  
 照明 サークライン 40型白色LED 約20W  
 消費電流 32mA  
 質量 約 18kg 【吊下パイプ含まず】  
 \* 吊下パイプ価格は時計本体と別途見積

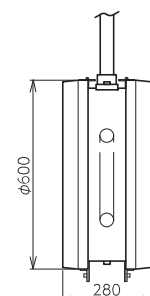
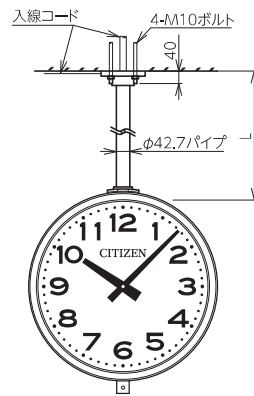

※アウトレットボックスは市販品をご使用ください(口102塗代カバー付)



## 屋外対応壁掛子時計

φ600mm

### J-6001C

本体価格 ¥53,000 +税

ケース 銅板 クリーム色  
文字板 アルミニウム 白色  
文字 黒色印刷  
指針 アルミニウム 黒色  
風防 強化ガラス 透明t4  
入力信号 DC24V 30秒有極信号  
消費電流 16mA  
質量 約6kg

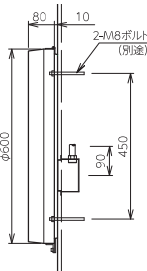

φ700mm

### J-7001C

本体価格 ¥55,000 +税

消費電流 16mA  
質量 約8kg

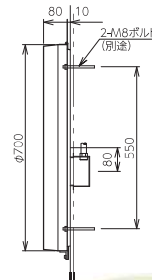

φ900mm

### J-9001C

本体価格 ¥130,000 +税

消費電流 24mA  
質量 約16kg

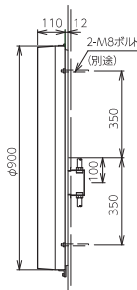

φ1000mm

### J-1001C

本体価格 ¥190,000 +税

消費電流 24mA  
質量 約22kg

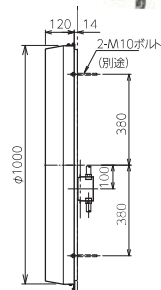

φ310mm

### J-3101WP

本体価格 ¥48,000 +税

ケース 銅板 クリーム色  
文字板 アルミニウム 白色  
文字 黒色印刷  
指針 アルミニウム 黒色  
風防 強化ガラス 透明t4  
入力信号 DC24V 30秒有極信号  
消費電流 12mA  
質量 約3kg

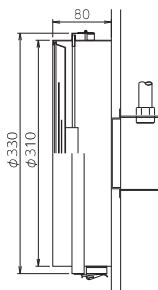

## カスタムオーダー

屋外時計文字板集[P.109]掲載の文字板デザインへの変更のほか、さまざまなご要望をカスタムオーダーで承ります。意匠のお好み、耐久性など、ご用途に合わせたご提案をいたします、お気軽にご相談ください。

### ステンレスタイプ

\*ステンレス仕様承ります  
[ハアライン/ミガキ/各色塗装]

### ポリカーボネート風防

\*風防(強化ガラス)をポリカーボネートへ変更承ります



LED 内部照明付

φ600mm

**JD-6001C** 受

本体価格 ¥195,000 + 税

- ケース 銅板 クリーム色
- 文字板 アクリル板 乳白色
- 文字 黒色印刷
- 指針 アルミニウム 黒色
- 風防 強化ガラス 透明t4
- 照明 サークライン 30形 白色LED 16W  
自動点滅器付
- 入力信号 DC24V 30秒有極信号
- 消費電流 16mA
- 質量 約10kg

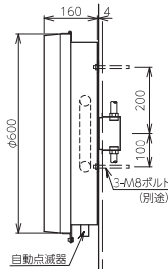
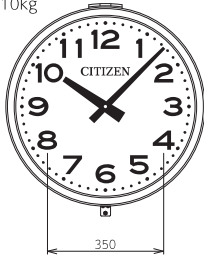

φ700mm

**JD-7001C**

本体価格 ¥200,000 + 税

- 照明 サークライン 40形 白色LED 21W  
自動点滅器付
- 消費電流 16mA
- 質量 約12kg

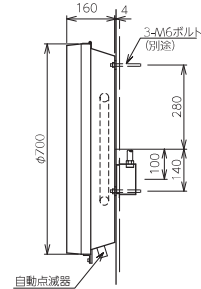

φ900mm

**JD-9001C** 受

本体価格 ¥310,000 + 税

- 照明 サークライン 40形  
白色LED 21W  
自動点滅器付
- 消費電流 24mA
- 質量 約26kg

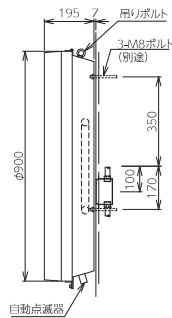

時計ガード

屋外壁掛型にはそれぞれガードがあります。校庭等でボールが当たる恐れがある場合などにご利用ください。

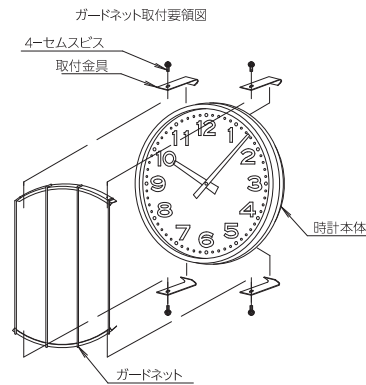

ガード

φ600 mm 用

**J60-G106**

本体価格 ¥18,000 + 税

- 材質 鋼材 クリーム色
- 質量 約1kg

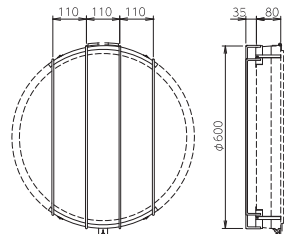

φ700 mm 用

**J70-G106**

本体価格 ¥18,000 + 税

- 材質 鋼材 クリーム色
- 質量 約1.5kg

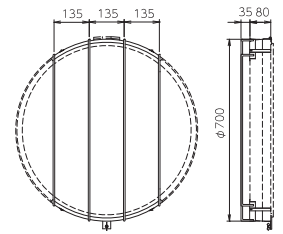

φ900 mm 用

**J90-G106**

本体価格 ¥32,000 + 税

- 材質 鋼材 クリーム色
- 質量 約2kg

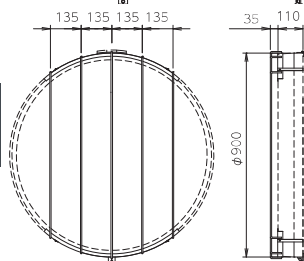

φ1000 mm 用

**J100-G106** 受

本体価格 ¥43,000 + 税

- 材質 鋼材 クリーム色
- 質量 約2.5kg

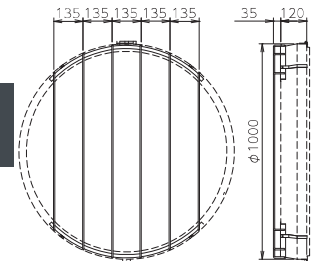

※アウトレットボックスは市販品をご使用ください(□102塗代カバー付)